

# Aufbau und Prüfmerkmale VGN-Fahrscheine

Im Folgenden sind Aufbau, Sicherheits- und Prüfmerkmale der VGN-Fahrscheine zusammengestellt. Der Aufbau der VGN-Fahrscheine hat sich an diesen Vorgaben zu orientieren. Zudem ist fälschungssicheres Fahrscheinpapier zu verwenden (siehe Punkt 3).

1. Die maximale Breite der 10er-Streifenkarten und der 4er-Tickets beträgt ca. 4,9 cm, um eine Entwertung in allen im VGN-Gebiet vorhandenen Entwertern zu gewährleisten.
2. Die anderen Tickets werden in der Größe einer Scheckkarte ausgegeben (rund 4,9 cm mal 8,5 cm). Kleinere Ticketgrößen sind nach Absprache grundsätzlich möglich, sofern dadurch der Kontrollprozess nicht beeinträchtigt wird.
3. Das Sicherheitsmerkmal „2-farbiger Sicherheitsuntergrund nach CIT©1996 oder CIT©2012“ für Fahrscheinpapierrollen und Blockfahrausweise ist für alle Unternehmen zwingend, um ein einheitliches Prüfmerkmal zu gewährleisten. Auf Antrag kann bei der VGN GmbH die Definition des 2-farbigen Sicherheitsuntergrunds in Zukunft noch um eine weitere Definition ergänzt werden (z. B. VGN-Raster).
4. Die Fahrscheinpapierrollen weisen darüber hinaus mindestens zwei und Blockfahrausweise eines der nachfolgenden Sicherheitsmerkmale auf:
  - Wasserzeichen
  - Hologrammstreifen
  - Aufdrucke in Kopierschutzfarbe
  - Mikroschriften
  - Barcode auf der Rückseite
  - Guillochen
  - Melierfasern sichtbar
  - Melierfasern unsichtbar
5. Die oben aufgeführten Sicherheitsmerkmale sind Mindestanforderungen, zusätzliche Sicherheitsmerkmale sind gestattet. Auf Antrag können bei der VGN GmbH zu Punkt 4 alternative Sicherheitsmerkmale verwendet werden, sofern sie die Fälschungssicherheit vergleichbar erhöhen.
6. Bestehende Plastikkarten weisen mindestens ein Sicherheitsmerkmal der Liste aus Punkt 4 auf. Punkt 3 gilt nicht für bestehende Plastikkarten.
7. E-Tickets und KombiTickets fallen nicht unter die Bestimmungen der Anlage 5 zum Assoziierungsvertrag.

Die aufgeführten Sicherheits- und Prüfmerkmale sind zwingend einzuhalten und erlangen ab April 2020 als Anlage 5 zum Assoziierungsvertrag ihre Gültigkeit.

## Zeitliche Gültigkeit

- aktueller Tag und Uhrzeit
- Zusatzinformationen

## Räumliche Gültigkeit

- Gültigkeit in der Zone: Einstiegshaltestelle oder/und -zone, Preisstufe, Prüfstandort
- ggf. auch Ziel (z.B. bei DB)

### **Besonderheiten:**

- bei DB u.a. VU's sind Start- und Zielhaltestelle auch in Klartext ausgeschrieben

### **VAG-Besonderheit für den Startpunkt:**

- Haltestellengruppen-Nr und Linie (Beispiel 011 004)
- Diese Information erscheint anstelle Einstiegs- haltestelle/-zone (es gibt dafür einen Plan und ein Verzeichnis)

## Persönliche Gültigkeit

- Erwachsener, Kind

## Preisliche Gültigkeit

- richtige Wagenklasse
- Fahrscheinbezeichnung
- Preis laut Preisstufe

**11.08.2016**      **08:05**  
**Eine Fahrt**      2. Kl.  
Erwachsener  
Max. 180 Min in eine Richtung  
**Preisstufe: 3**  
**Nürnberg Thon**

**VU** 01 **\*\*3,40 EUR** 00000888   
11.08.16 08:05:57  
Es gelten die Bestimmungen des VGN-Gemeinschaftstarifs

## Logos

- Logo VGN
- Logo Verkehrsunternehmen

## Echtheit Ticketpapier

**Fahrscheinpapierrollen weisen mind. zwei und Blockfahrausweise mind. eins der folgenden Sicherheitsmerkmale auf:**

- Wasserzeichen
- Hologrammstreifen
- Aufdrucke in Kopierschutzfarbe, z.T. auch Reagenzien
- Mikroschriften
- Barcode auf der Rückseite
- Guillochen
- Melierfasern sichtbar
- Melierfasern unsichtbar

## Persönliche Gültigkeit

- Erwachsener, Kind
- Fahrscheinbezeichnung

## Preisliche Gültigkeit

- richtige Wagenklasse
- Preisstufe
- Preis laut Preisstufe

## Manipulation an Stempelfeldern

- Fahrkarte darf in der Mitte in zwei Fahrscheine (Abschnitte) getrennt werden
- auf Doppelbestempelung achten
- auf abriebfähige Beschichtungen achten (Tesafilm, Nagellack, etc.)

## Räumliche Gültigkeit

- Einstiegshaltestelle und/oder -zone, Prüfstandort
- Preisstufe

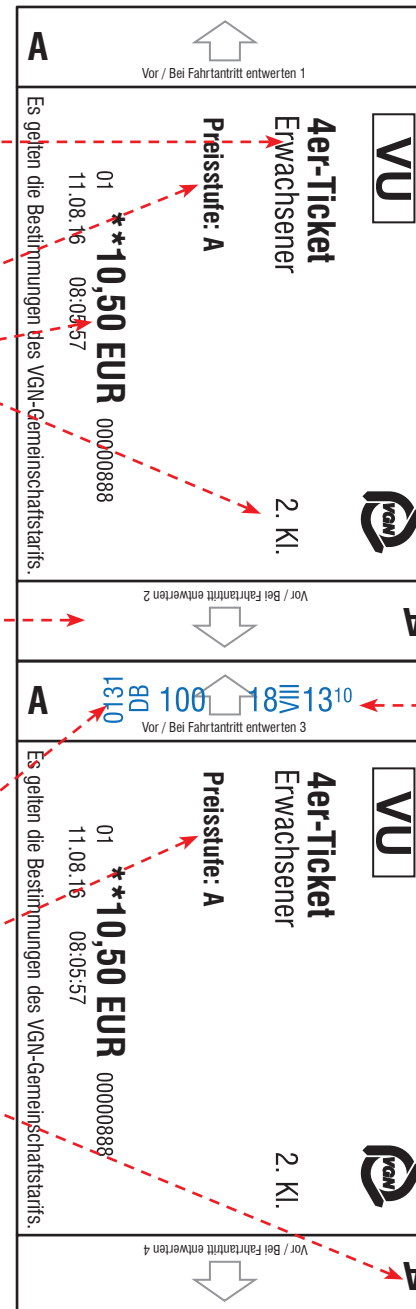

## Logos

- Logo Verkehrsunternehmen
- Logo VGN

## Zeitliche Gültigkeit

- aktueller Tag und Uhrzeit laut Stempelung

## Echtheit Ticketpapier

Fahrscheinpapierrollen weisen mind. zwei und Blockfahrausweise mind. eins der folgenden Sicherheitsmerkmale auf:

- Wasserzeichen
- Hologrammstreifen
- Aufdrucke in Kopierschutzfarbe, z.T. auch Reagenzien
- Mikroschriften
- Barcode auf der Rückseite
- Guillochen
- Melierfasern sichtbar
- Melierfasern unsichtbar

## Persönliche Gültigkeit

- Erwachsener, Kind

## Preisliche Gültigkeit











- richtige Wagenklasse
- Fahrscheinbezeichnung
- Preis

## Stempelung in richtiger Folge

- von 1 aufsteigend, mindestens 2 Felder
- Benutzungshinweis

## Räumliche Gültigkeit

- Einstiegshaltestelle und/oder -zone
- Preisstufe / richtige Anzahl Streifen

<b>VU</b>	
Erwachsener	
<b>10 Streifen</b> (Preisstufe 2-10) 2. Kl.	
01	**11,20 EUR 00000888
11.08.16	08:05:57
Bitte je Fahrt und Person die für Ihr Fahrtziel notwendige Streifenanzahl (Preisstufe) - mindestens 2 Streifen - stempeln.	
Es gelten die Bestimmungen des VGN-Gemeinschaftstarifs	
<b>10</b>	
<b>9</b>	
<b>8</b>	
<b>7</b>	
<b>6</b>	
<b>5</b>	
<b>4</b>	
<b>3</b>	
<b>2</b>	
<b>1</b>	

## Logos

- Logo VGN
- Logo Verkehrsunternehmen

## Manipulation an Stempelfeldern

- Fahrkarte darf an keiner Stelle völlig getrennt sein
- Fälschungssicherheit: Streifen von Kinderkarte werden mit Stammabschnitt Erwachsene zusammengeklebt
- auf Doppelbestempelung achten
- auf abriebfähige Beschichtungen achten (Tesafilm, Nagellack, etc.)

## Echtheit Ticketpapier

Fahrscheinpapierrollen weisen mind. zwei und Blockfahrausweise mind. eins der folgenden Sicherheitsmerkmale auf:

- Wasserzeichen
- Hologrammstreifen
- Aufdrucke in Kopierschutzfarbe, z.T. auch Reagenzien
- Mikroschriften
- Barcode auf der Rückseite
- Guillochen
- Melierfasern sichtbar
- Melierfasern unsichtbar

## Zeitliche Gültigkeit

- aktueller Tag und Uhrzeit laut Stempelung

## Zeitliche Gültigkeit

- aktueller Tag / Wochenende

## Räumliche Gültigkeit

- Gültigkeit in der Zone: Einstiegshaltestelle und/oder -zone, Prüfstandort
- ggf. auch Ziel (z.B. bei DB)
- Fahrgast kann ab dem Startpunkt die angegebene Anzahl von Preisstufen fahren

## Echtheit Ticketpapier

Fahrscheinpapierrollen weisen mind. zwei und Blockfahrausweise mind. eins der folgenden Sicherheitsmerkmale auf:

- Wasserzeichen
- Hologrammstreifen
- Aufdrucke in Kopierschutzfarbe, z.T. auch Reagenzien
- Mikroschriften
- Barcode auf der Rückseite
- Guillochen
- Melierfasern sichtbar
- Melierfasern unsichtbar

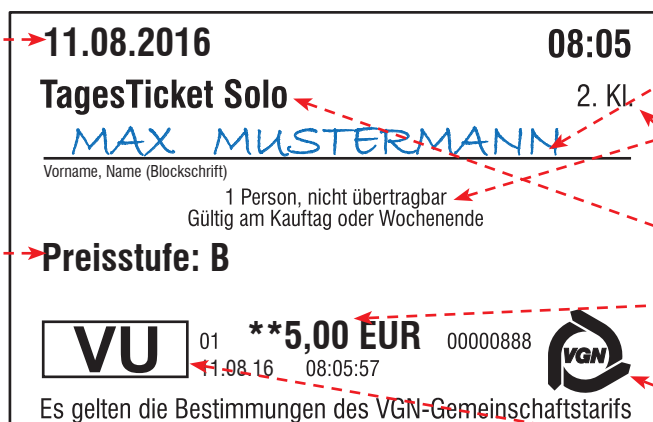

**11.08.2016** **08:05**  
**TagesTicket Solo** 2. Kl.  
MAX MUSTERMANN  
Vorname, Name (Blockschrift)  
1 Person, nicht übertragbar  
Gültig am Kauftag oder Wochenende  
**Preisstufe: B**  
**VU** 01 **\*\*5,00 EUR** 00000888   
11.08.16 08:05:57  
Es gelten die Bestimmungen des VGN-Gemeinschaftstarifs

## Persönliche Gültigkeit

- einzelne Person
- Vorname und Name sind vom Fahrgast manuell in Druckbuchstaben unauslöschlich einzutragen
- Zusatzinformationen

## Preisliche Gültigkeit

- richtige Wagenklasse
- Fahrscheinbezeichnung
- Preis laut Preisstufe

## Logos

- Logo VGN
- Logo Verkehrsunternehmen

## Zeitliche Gültigkeit

- aktueller Tag / Wochenende

## Räumliche Gültigkeit

- Gültigkeit in der Zone: Einstiegshaltestelle oder/und -zone, Prüfstandort
- ggf. auch Ziel (z.B. bei DB)
- Fahrgast kann ab dem Startpunkt die angegebene Anzahl von Preisstufen fahren

## Echtheit Ticketpapier

Fahrscheinpapierrollen weisen mind. zwei und Blockfahrausweise mind. eins der folgenden Sicherheitsmerkmale auf:

- Wasserzeichen
- Hologrammstreifen
- Aufdrucke in Kopierschutzfarbe, z.T. auch Reagenzien
- Mikroschriften
- Barcode auf der Rückseite
- Guillochen
- Melierfasern sichtbar
- Melierfasern unsichtbar

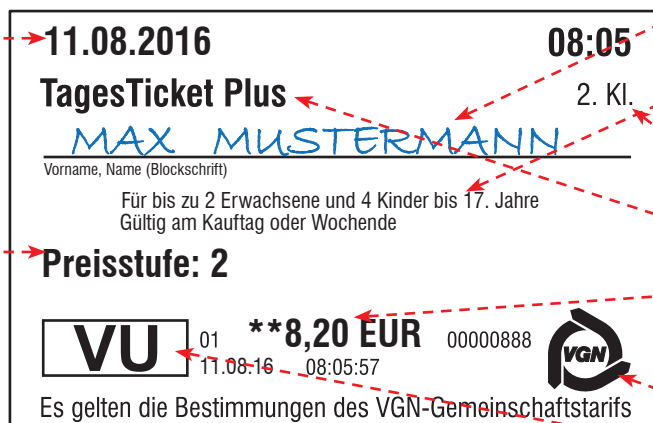

**11.08.2016** **08:05**  
**TagesTicket Plus** 2. Kl.  
MAX MUSTERMANN  
Vorname, Name (Blockschrift)  
Für bis zu 2 Erwachsene und 4 Kinder bis 17. Jahre  
Gültig am Kauftag oder Wochenende  
**Preisstufe: 2**  
**VU** 01 **\*\*8,20 EUR** 00000888   
11.08.16 08:05:57  
Es gelten die Bestimmungen des VGN-Gemeinschaftstarifs

## Persönliche Gültigkeit

- richtige Anzahl Personen
- Vorname und Name sind vom Fahrgast (mit der längsten Reisedstrecke) manuell in Druckbuchstaben unauslöschlich einzutragen
- Zusatzinformationen

## Preisliche Gültigkeit

- richtige Wagenklasse
- Fahrscheinbezeichnung
- Preis laut Preisstufe

## Logos

- Logo VGN
- Logo Verkehrsunternehmen

## Zeitliche Gültigkeit

- für aktuellen Tag gültig
- Zusatzinformationen zur Gültigkeit

## Räumliche Gültigkeit

- Gültigkeit in der Zone: Einstiegshaltestelle und/oder -zone, Preisstufe, Prüfstandort
- keine nähere Prüfung da im Gesamttraum gültig

## Echtheit Ticketpapier

Fahrscheinpapierrollen weisen mind. zwei und Blockfahrausweise mind. eins der folgenden Sicherheitsmerkmale auf:

- Wasserzeichen
- Hologrammstreifen
- Aufdrucke in Kopierschutzfarbe, z.T. auch Reagenzien
- Mikroschriften
- Barcode auf der Rückseite
- Guillochen
- Melierfasern sichtbar
- Melierfasern unsichtbar

von **11.08.2016** bis **10.09.2016** 2. Kl.  
**9-Uhr-MobiCard**  
Gültig Mo.–Fr. ab 9:00 Uhr, Wochenende ganztags

Tarifstufe: **10+T**  
Tarifzone: **Gesamttraum**

**VU** 01 **\*\*95,40 EUR** 00000888  
11.08.16 08:05:57 

Es gelten die Bestimmungen des VGN-Gemeinschaftstarifs

## Persönliche Gültigkeit

- richtige Anzahl Personen
- Ausschlusszeitbedingungen für Mitnahme von Mo.–Fr. beachten

## Preisliche Gültigkeit

- richtige Wagenklasse
- Fahrscheinbezeichnung
- Preis laut Tarifstufe

## Logos

- Logo VGN
- Logo Verkehrsunternehmen



## Echtheit Zonenkarte

- Originale Zonenkarte

## Richtige Tarifstufe

- Übereinstimmung der Tarifstufe auf Zonenkarte und Wertmarke

## Kartenummer übertragen

- Übereinstimmung der Zonenkartenummer mit der in der Wertmarke eingetragenen Nummer der Zonenkarte

## Persönliche Gültigkeit

- richtige Anzahl Personen
- Ausschlusszeitbedingungen für Mitnahme von Mo.-Fr. beachten

## Generelle Prüfung

Keine Veränderung darf bestehen bei:

- den Zonen- oder Tarifstufeneinträgen
- und den abgeriegelten Feldern

Einträge in Zonenkarte und Wertmarke dürfen **nicht** ausgestrichen, überschrieben oder überklebt sein

**Zonenkarte zur MobiCard**

Tarifstufe: **5+T**

Tarifzonen:

100	200	300	400
415	423		

**12345** Diese Nummer der Zonenkarte immer in die MobiCard eintragen

## Räumliche Gültigkeit

- Übereinstimmung von Zonenzahl / Tarifstufe
- befahrene Zone / Strecke muss eingetragen sein
- restliche Felder müssen abgeriegelt sein

## Zeitliche Gültigkeit

- für aktuellen Tag gültig
- Zusatzinformationen

## Preisliche Gültigkeit

- richtige Wagenklasse
- Fahrscheinbezeichnung
- Preis laut Tarifstufe

## Echtheit Ticketpapier

Fahrscheinpapierrollen weisen mind. zwei und Blockfahrausweise mind. eins der folgenden Sicherheitsmerkmale auf:

- Wasserzeichen
- Hologrammstreifen
- Aufdrucke in Kopierschutzfarbe, z.T. auch Reagenzien
- Mikroschriften
- Barcode auf der Rückseite
- Guillochen
- Melierfasern sichtbar
- Melierfasern unsichtbar

**12345** Zonenkartenummer

von **11.08.2016** bis **10.09.2016** 2. Kl.

**MobiCard 31 Tage**

Mitnahme Mo.-Fr. ab 9:00 Uhr, ~~Wochenende~~ ganztags

Tarifstufe: **5+T**

Tarifzone: **Gültig nur mit Zonenkarte**

**VU** 01 **\*\*157,20 EUR** 00000888

11.08.16 08:05:57

Es gelten die Bestimmungen des VGN-Gemeinschaftstarifs

## Logos

- Logo Verkehrsunternehmen
- Logo VGN

## Echtheit Verbundpass

- Originaler Verbundpass
- Unternehmensstempel über Lichtbild rechts unten angebracht

## Persönliche Gültigkeit

- nicht übertragbar
- Passbild im Verbundpass muss mit der kontrollierten Person übereinstimmen
- auf Rückseite Verbundpass Angaben zu Name, Anschrift und Unterschrift müssen vorhanden sein
- Fahrscheinbezeichnung

## Richtige Tarifstufe

- Übereinstimmung der Tarifstufe auf Verbundpass und Wertmarke

## Generelle Prüfung

### Keine Veränderung darf bestehen bei:

- Foto mit Stempelabdruck und Bestätigung
- Einträge Tarifzonen, Tarifstufe, Gültigkeit und Verbundpassnummer
- in den abgeriegelten Feldern kein Eintrag
- Einträge dürfen nicht gestrichen oder überschrieben sein

### Hinweis:

- Die Felder Tarifzonen / Tarifstufe / Gültigkeit können mit einem neuen Eintragsblatt überklebt sein.

Tarifzonen		
100	200	600
610	620	631

Tarifstufe  
**5+T**

**123456**

## Räumliche Gültigkeit

- befahrene Zone / Strecke muss eingetragen sein
- restliche Felder müssen abgeriegelt sein
- Übereinstimmung von Zonenzahl / Tarifstufe

## Kartenummer übertragen

- Übereinstimmung der Verbundpassnummer mit der in der Wertmarke eingetragenen Nummer des Verbundpasses

## Zeitliche Gültigkeit

- für aktuellen Tag gültig
- Zusatzinformationen zur Ausschlusszeit

## Preisliche Gültigkeit

- richtige Wagenklasse
- Fahrscheinbezeichnung
- Preis laut Tarifstufe

## Echtheit Ticketpapier

Fahrscheinpapierrollen weisen mind. zwei und Blockfahrausweise mind. eins der folgenden Sicherheitsmerkmale auf:

- Wasserzeichen
- Hologrammstreifen
- Aufdrucke in Kopierschutzfarbe, z.T. auch Reagenzien
- Mikroschriften
- Barcode auf der Rückseite
- Guillochen
- Melierfasern sichtbar
- Melierfasern unsichtbar

Verbundpassnummer **123456**

von **11.08.2016** bis **10.09.2016** 2. Kl.

**Solo 31** **31 Tage**

Tarifstufe: **5+T**

Tarifzone: **Gültig nur mit Verbundpass**

**VU** 01 **\*\*141,60 EUR** 00000888  
11.08.16 08:05:57

Es gelten die Bestimmungen des VGN-Gemeinschaftstarifs

## Logos

- Logo Verkehrsunternehmen
- Logo VGN

## Echtheit Ticketpapier

Fahrscheinpapierrollen weisen mind. zwei und Blockfahrausweise mind. eins der folgenden Sicherheitsmerkmale auf:

- Wasserzeichen
- Hologrammstreifen
- Aufdrucke in Kopierschutzfarbe, z.T. auch Reagenzien
- Mikroschriften
- Barcode auf der Rückseite
- Guillochen
- Melierfasern sichtbar
- Melierfasern unsichtbar

## Zeitliche Gültigkeit

- für aktuellen Zeitraum / Tag gültig
- Zusatzinformationen zur Ausschlusszeit

## Richtige Tarifstufe

- Übereinstimmung der Tarifstufe auf Verbundpass und Wertmarke

## Generelle Prüfung

Keine Veränderung darf bestehen bei:

- Foto mit Stempelabdruck und Bestätigung
- Einträge Tarifzonen, Tarifstufe, Gültigkeit und Verbundpassnummer
- in den abgeriegelten Feldern kein Eintrag
- Einträge dürfen nicht gestrichen oder überschrieben sein

**Hinweis:**

- Die Felder Tarifzonen / Tarifstufe / Gültigkeit können mit einem neuen Eintragsblatt überklebt sein.

## Echtheit Verbundpass

- Originaler Verbundpass
- Unternehmensstempel über Lichtbild rechts unten angebracht

## Persönliche Gültigkeit

- nicht übertragbar
- Passbild im Verbundpass muss mit der kontrollierten Person übereinstimmen
- auf Rückseite Verbundpass Angaben zu Name, Anschrift und Unterschrift müssen vorhanden sein

## Räumliche Gültigkeit

- befahrene Zone / Strecke muss eingetragen sein
- restliche Felder müssen abgeriegelt sein
- Übereinstimmung von Zonenzahl / Tarifstufe

## Kartennummer übertragen

- Übereinstimmung der Verbundpassnummer mit der in der Wertmarke eingetragenen Nummer des Verbundpasses

## Preisliche Gültigkeit

- richtige Wagenklasse
- Fahrscheinbezeichnung
- Preis laut Tarifstufe

## Logos

- Logo Verkehrsunternehmen
- Logo VGN

Kundennummer **123456**

von **01.01.2016** bis **30.03.2016** 2. Kl.

**Abo 3**

Tarifstufe: **5+T**

**Frau Mustermann, A.**

**VU** 01 \*\*134,20 EUR 00000888

31.12.15 08:05:57

Es gelten die Bestimmungen des VGN-Gemeinschaftstarifs

Kundennummer **123456**

von **01.01.2016** bis **30.06.2016** 2. Kl.

**Abo 6**

Tarifstufe: **5+T**

**Frau Mustermann, A.**

**VU** 01 \*\*126,70 EUR 00000888

31.12.15 08:05:57

Es gelten die Bestimmungen des VGN-Gemeinschaftstarifs

Kundennummer **123456**

von **01.01.2016** bis **31.12.2016** 2. Kl.

**JahresAbo**

Tarifstufe: **5+T**

**Frau Mustermann, A.**

**VU** 01 \*\*114,90 EUR 00000888

31.12.15 08:05:57

Es gelten die Bestimmungen des VGN-Gemeinschaftstarifs

Passbild

Tarifzonen

100	200	600
610	620	631

Tarifstufe

**5+T**

**123456**

Kundennummer **123456**

von **01.01.2016** bis **31.12.2016** 2. Kl.

**JahresAbo Plus**

Mitnahme Mo.–Fr. ab 19:00 Uhr, Wochenende ganztags

Tarifstufe: **5+T**

**Frau Mustermann, A.**

**VU** 01 \*\*122,50 EUR 00000888

31.12.15 08:05:57

Es gelten die Bestimmungen des VGN-Gemeinschaftstarifs

## Echtheit Verbundpass

- Originaler Verbundpass
- Unternehmensstempel über Lichtbild rechts unten angebracht

## Persönliche Gültigkeit

- nicht übertragbar
- Passbild im Verbundpass muss mit der kontrollierten Person übereinstimmen
- auf Rückseite Verbundpass Angaben zu Name, Anschrift und Unterschrift müssen vorhanden sein
- Fahrscheinbezeichnung

## Richtige Tarifstufe

- Übereinstimmung der Tarifstufe auf Verbundpass und Wertmarke

## Zeitliche Gültigkeit

- angegebener Zeitraum

## Generelle Prüfung

### Keine Veränderung darf bestehen bei:

- Foto mit Stempelabdruck und Bestätigung
- Einträge Tarifzonen, Tarifstufe, Gültigkeit und Verbundpassnummer
- in den abgeriegelten Feldern kein Eintrag
- Einträge dürfen nicht gestrichen oder überschrieben sein

### Hinweis:

- Die Felder Tarifzonen / Tarifstufe / Gültigkeit können mit einem neuen Eintragsblatt überklebt sein.
- Die Gültigkeitsmarke kann jährlich (auf Antrag erhältlich) überklebt werden.

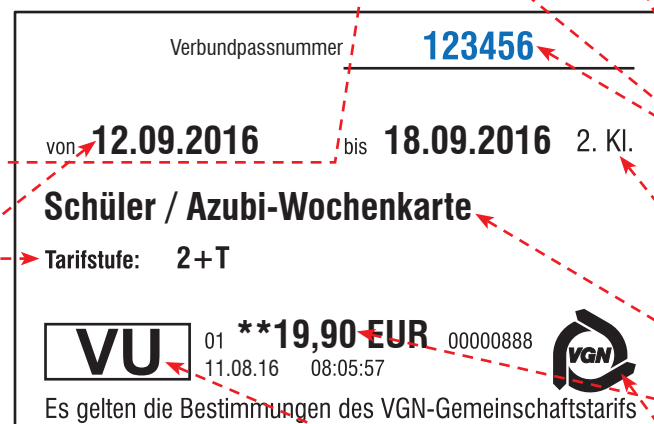
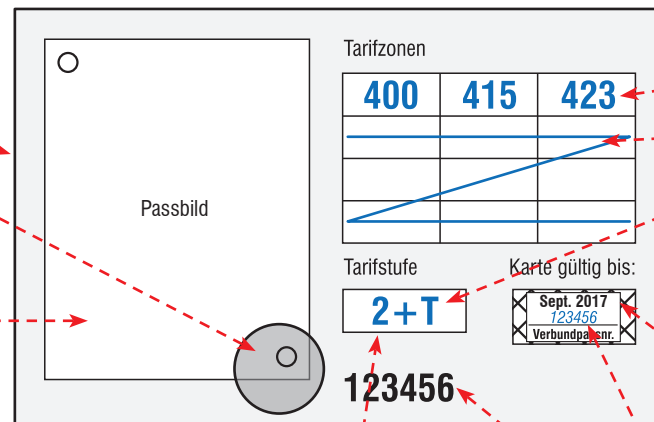

## Echtheit Ticketpapier

### Fahrscheinpapierrollen weisen mind. zwei und Blockfahrausweise mind. eins der folgenden Sicherheitsmerkmale auf:

- Wasserzeichen
- Hologrammstreifen
- Aufdrucke in Kopierschutzfarbe, z.T. auch Reagenzien
- Mikroschriften
- Barcode auf der Rückseite
- Guillochen
- Melierfasern sichtbar
- Melierfasern unsichtbar

## Räumliche Gültigkeit

- befahrene Zone / Strecke muss eingetragen sein
- restliche Felder müssen abgeriegelt sein
- Übereinstimmung von Zonenzahl / Tarifstufe

## Verbundpassgültigkeit

- muss zum Zeitpunkt der Prüfung gelten (Sonderregelung zu Schuljahresbeginn)
- Verlängerungsmarken mit Briefmarkenzahlung, jährlich wechselnde Farbe
- kann auch manuell eingetragen worden sein

### Eintrag:

- bis 30. September nach 15. Geburtstag des Passinhabers
- danach höchstens 1 Jahr, in diesem Zeitraum bis Ausbildungs- oder Schuljahresende (30.9.)

## Kartenummer übertragen

- Übereinstimmung der Verbundpassnummer mit der in der Wertmarke eingetragenen Nummer des Verbundpasses

## Preisliche Gültigkeit

- richtige Wagenklasse
- Fahrscheinbezeichnung
- Preis laut Tarifstufe
- bei Berechtigungsmarken (Kostenfreiheit) ist **kein** Preis angegeben

## Logos

- Logo VGN
- Logo Verkehrsunternehmen

## Echtheit Verbundpass

- Originaler Verbundpass
- Unternehmensstempel über Lichtbild rechts unten angebracht

## Persönliche Gültigkeit

- nicht übertragbar
- Passbild im Verbundpass muss mit der kontrollierten Person übereinstimmen
- auf Rückseite Verbundpass Angaben zu Name, Anschrift und Unterschrift müssen vorhanden sein
- Fahrscheinbezeichnung

## Richtige Tarifstufe

- Übereinstimmung der Tarifstufe auf Verbundpass und Wertmarke

## Zeitliche Gültigkeit

- angegebener Zeitraum

## Generelle Prüfung

### Keine Veränderung darf bestehen bei:

- Foto mit Stempelabdruck und Bestätigung
- Einträge Tarifzonen, Tarifstufe, Gültigkeit und Verbundpassnummer
- in den abgeriegelten Feldern kein Eintrag
- Einträge dürfen nicht gestrichen oder überschrieben sein

### Hinweis:

- Die Felder Tarifzonen / Tarifstufe / Gültigkeit können mit einem neuen Eintragsblatt überklebt sein.
- Die Gültigkeitsmarke kann jährlich (auf Antrag erhältlich) überklebt werden.

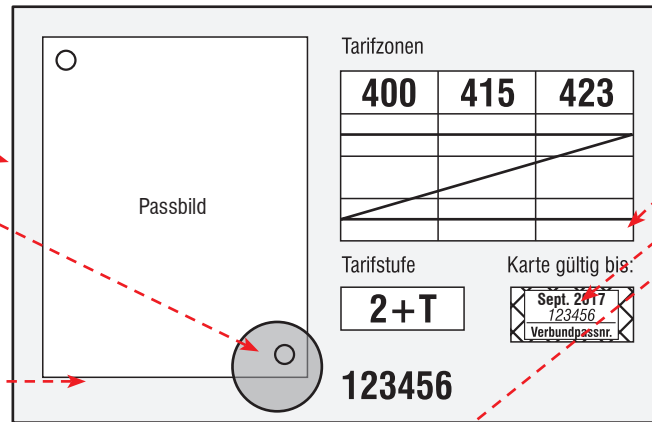

Tarifzonen		
400	415	423

Tarifstufe: **2+T**

Karte gültig bis: **Sept. 2017**

Verbundpassnr. **123456**

## Räumliche Gültigkeit

- befahrene Zone / Strecke muss eingetragen sein
- restliche Felder müssen abgeriegelt sein
- Übereinstimmung von Zonenzahl / Tarifstufe

## Verbundpassgültigkeit

- muss zum Zeitpunkt der Prüfung gelten (Sonderregelung zu Schuljahresbeginn)
- Verlängerungsmarken mit Briefmarkenzahlung, jährlich wechselnde Farbe
- kann auch manuell eingetragen worden sein

### Eintrag:

- bis 30. September nach 15. Geburtstag des Passinhabers
- danach höchstens 1 Jahr, in diesem Zeitraum bis Ausbildungs- oder Schuljahresende (30.9)

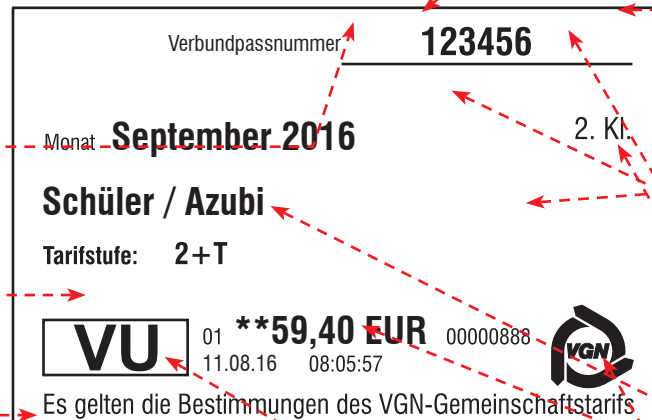

Verbundpassnummer **123456**

Monat **September 2016**

**Schüler / Azubi**

Tarifstufe: **2+T**

**59,40 EUR**

VGN Logo

Es gelten die Bestimmungen des VGN-Gemeinschaftstarifs

## Kartenummer übertragen

- Übereinstimmung der Verbundpassnummer mit der in der Wertmarke eingetragenen Nummer des Verbundpasses

## Preisliche Gültigkeit

- richtige Wagenklasse
- Fahrscheinbezeichnung
- Preis laut Tarifstufe
- bei Berechtigungsmarken (Kostenfreiheit) ist **kein** Preis angegeben

## Logos

- Logo VGN
- Logo Verkehrsunternehmen

## Echtheit Ticketpapier

### Fahrscheinpapierrollen weisen mind. zwei und Blockfahrausweise mind. eins der folgenden Sicherheitsmerkmale auf:

- Wasserzeichen
- Hologrammstreifen
- Aufdrucke in Kopierschutzfarbe, z.T. auch Reagenzien
- Mikroschriften
- Barcode auf der Rückseite
- Guillochen
- Melierfasern sichtbar
- Melierfasern unsichtbar